

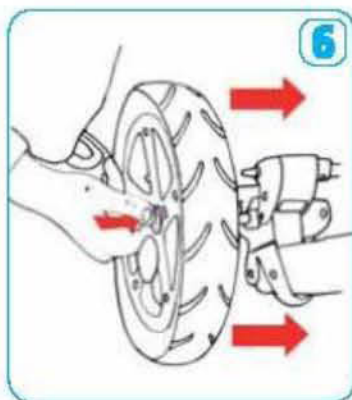

NOMAD
ALUMINIUM LIGHT ALLOY

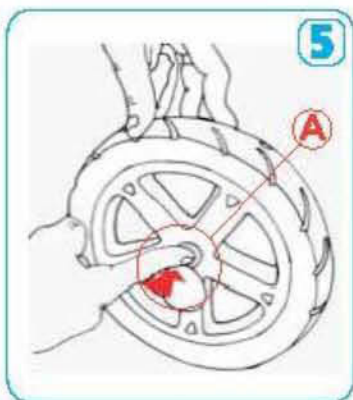

Торговый представитель JANE BABY.COM

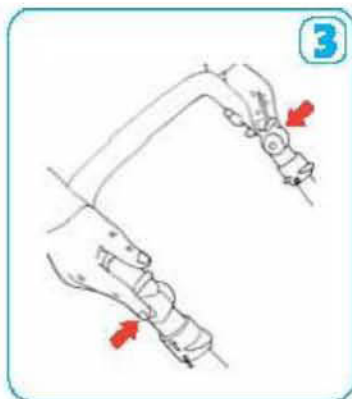
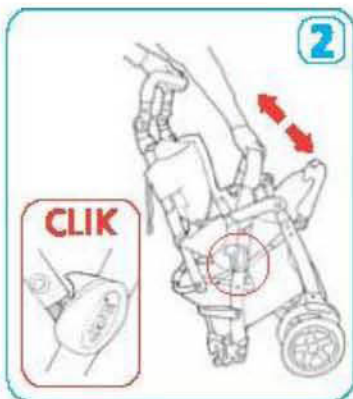

Торговый представитель JANE BABY.COM

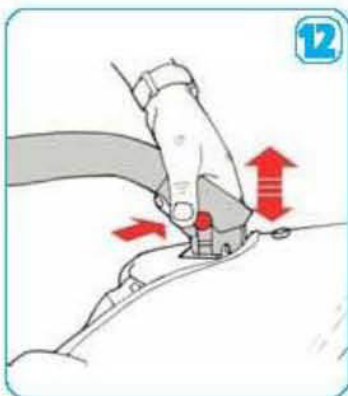
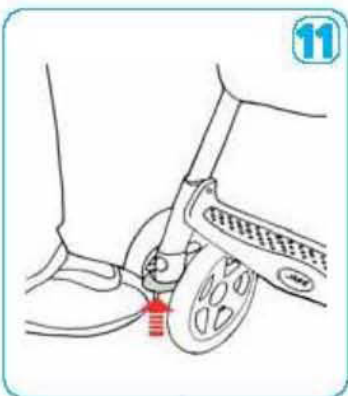
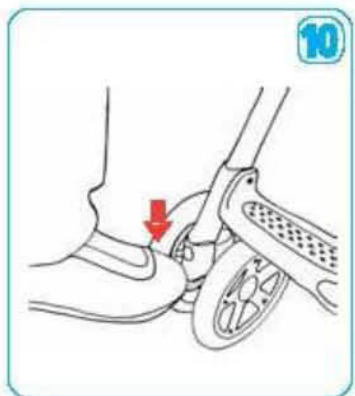
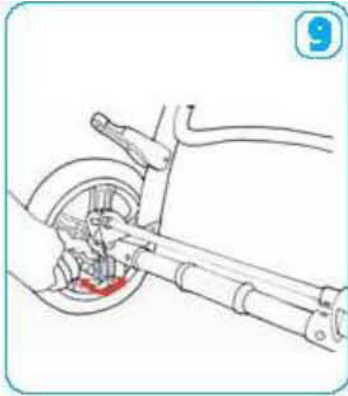
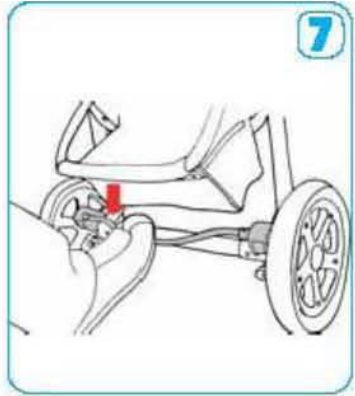

Торговый представитель JANE BABY.COM

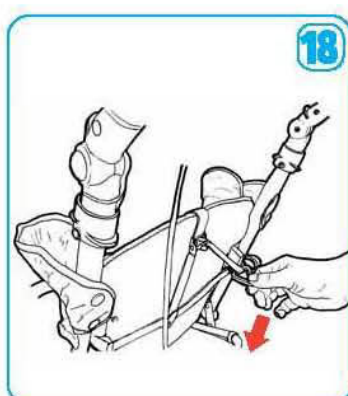
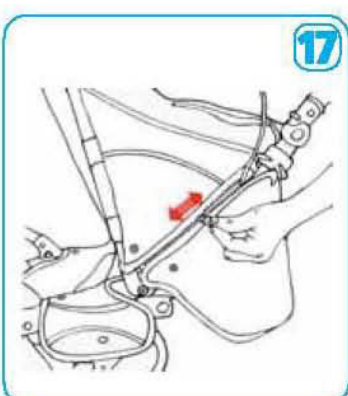
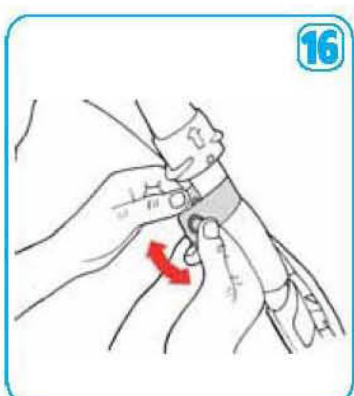
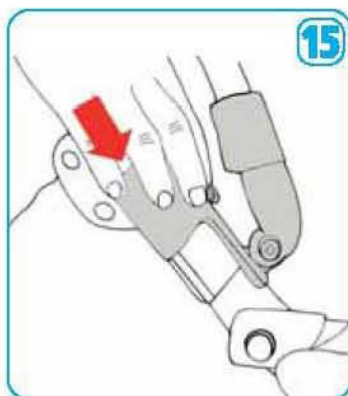

Торговый представитель JANE BABY.COM

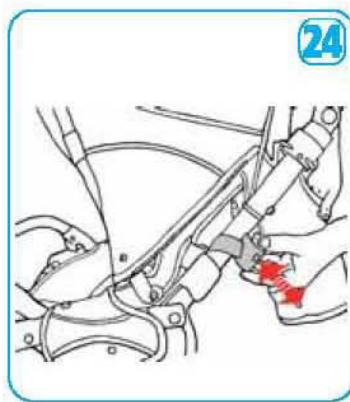
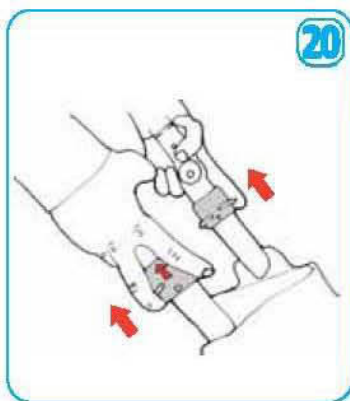
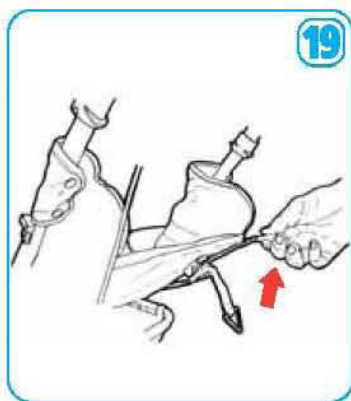

Торговый представитель JANE BABY.COM

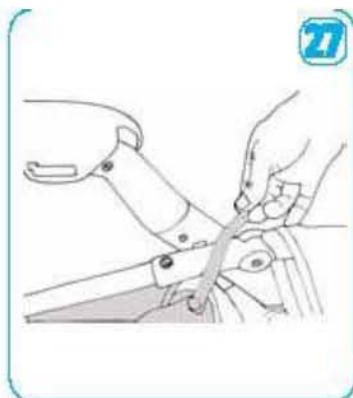
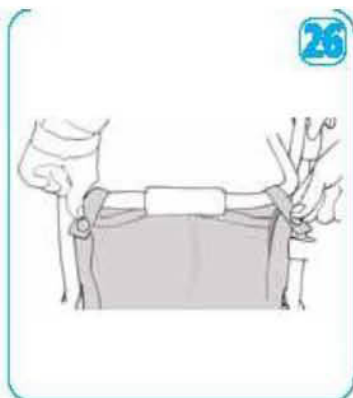
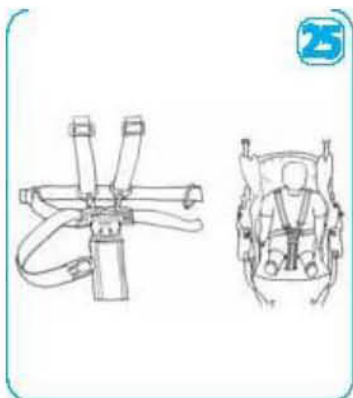

Торговый представитель JANE BABY.COM

ИНСТРУКЦИИ

- Внимательно ознакомьтесь с данными инструкциями и сохраните их для будущих консультаций.
- Безопасность Вашего ребенка зависит от того, насколько тщательно Вы будете выполнять указанное в настоящих инструкциях.
- Данное средство передвижения рассчитано на его использование детьми в возрасте от 0 до 3 лет, с максимальным весом до 15 кг.
- **ВНИМАНИЕ:** Может быть опасно оставлять ребенка одного и без присмотра.
- **ВНИМАНИЕ:** Перед использованием коляски убедитесь в том, что все механизмы системы блокировки активированы.
- Запрещается пользоваться принадлежностями и элементами, которые не приняты JANE BABY (JANÉ, S.A.)
- **ВНИМАНИЕ:** Груз, повешенный на ручку рулевого управления коляски, может нарушить стабильность этого средства передвижения.

РАСКРЫТИЕ И НАЧАЛЬНЫЙ ЭТАП СБОРКИ

- Раскройте застежку для складывания и раскрывайте каркас в соответствии с указанным (Рисунки 1 и 2) до того момента, пока Вы не услышите щелчок основной системы блокировки.
- Отрегулируйте наклон рукоятки на нужную высоту (Рисунок 3).
- Произведите сборку задних колес к каркасу в соответствии с указанным на рисунках (Рисунки 4 и 5), нажав на центральную кнопку колеса (кнопка А).

ТОРМОЗА

- Для торможения следует нажать на рычаг в соответствии с указанным на рисунке (Рисунок 7), для прекращения торможения поднимите рычаг тормоза в соответствии с указанным на рисунке (Рисунок 8).

РАЗБОРКА КОЛЕС

- Для снятия задних колес следует нажать и не отпускать кнопку оси, и одновременно потянуть на себя колесо (Рисунки 4 и 6).

РЕГУЛИРОВКА РЕССОРЫ

- Для задней рессоры предусмотрены два положения жесткости, обратитесь к рисунку (Рисунок 9).

ЭЛЕМЕНТ ВРАЩЕНИЯ

- Для блокировки или для снятия блокировки с переднего колеса обратитесь к Рисункам (10 и 11).

ПРОТЕКТОР

- Сборка протектора осуществляется в соответствии с указанным (Рисунок 12).
- Для разборки протектора потянуть за него, одновременно нажимая на две кнопки (Рисунок 13).

СИСТЕМА ПРОФИКС PRO FIX

Клиент Высшей категории приобретает систему ПРО ФИКС (PRO FIX), которая рассчитана на использование как в виде для коляски Кэмпаро Про (Carro Pro), так и в виде беговой коляски Ребел Про (Rebel Pro) или Матрикс Про (Matrix Pro). Система ПРО ФИКС (PRO FIX) обеспечивает легкую регулировку и контроль угла наклона спинки, быструю, простую и удобную, при необходимости, регулировку наклона кресла и спинки этих принадлежностей к креслу.

Для этого четко выполняйте все указания, приведенные в инструкции для этих принадлежностей. Эти кресла Каррера Про (Carro Pro) совместимы как с колясками Матрикс Про (Matrix Pro) и Ребел Про (Rebel Pro), так и с колясками Кэмпаро Каррера Про (Carro Carro Pro). (Рисунок 14)



СБОРКА ВЕРХНЕЙ ЧАСТИ КОЛЯСКИ

- Вставить в гнездо, провести соответствующими движениями регулировочную часть верхней части коляски по направляющей, до упора (Рисунок 15)
- Застегнуть ленту, обработавшуюся ручку управления (Рисунок 16).
- Застегнуть застежку «молния», расположенные на обеих боковых сторонах (Рисунок 17).

РЕГУЛИРОВКА СПИНКИ

- Для того чтобы сдвинуть спинку, потяните за молниевидное кольцо треугольной формы до достижения нужного Вам положения (Рисунок 18).
- Для того чтобы вернуть спинку, потяните за специальный клипс (Рисунок 19).

СКЛАДЫВАНИЕ СИДЕНИЯ

- Уложите спинку в самое вертикальное положение (Рисунок 19).
- Уберите из кармана любой предмет, который может служить препятствием для закрытия сиденья.
- Освободите специальные багеторы с обеих сторон ручки, выполнив процесс складывания (Рисунок 20).
- Защелкните кармашки в соответствии с указаниями на рисунке (Рисунок 2) до приведения в действие штыря складывания (Рисунок 21).

КАК СНЯТЬ ОБИВКУ НОМАД (NOMAD)

- Обивка НОМАД (NOMAD) прикрепляется к креслу с помощью 12 застежек (Рисунок 22) и двух ремней с застежками на липучке, которые находятся под сиденьем (Рисунок 23). Ремешок, который прикрепляет спинку сиденья к ручке управления, оставьте висеть на спинке, который прикрепляет его при желании. При сборке следует следить за тем, чтобы отверстие совпало с нижней застежкой из тех двух застежек, которые предусмотрены на ручке управления, (Рисунок 24)

ПРИВЯЗНОЙ РЕМЕНЬ

- Каждый раз, когда Вы пользуетесь НОМАДОМ (NOMAD), прикрепите привязной ремень для ребенка (Рисунок 25). ВНИМАНИЕ: Запрещается использовать привязность для нижней части бедра в том случае, если не прикреплен привязной ремень для ребенка.

КОРЗИНКА

- Для того чтобы собрать и разобрать корзину, выполняйте указания на Рисунках (Рисунки 26 и 27).